

ЗАЛІЗОБЕТОН

01.04.2019

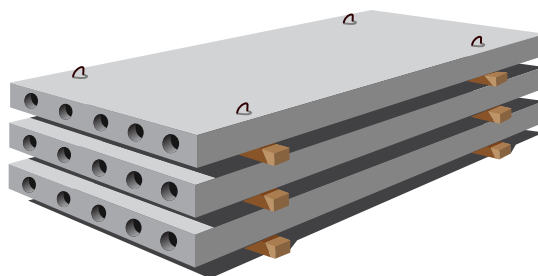

ПЛИТИ ПЕРЕКРИТТЯ (БАГАТОПУСТОТНІ)

найменування	ціна без доставки, грн	ширина	висота, мм	довжина	маса, кг	клас бетону
ПК 17-10-8	1 613,64	990	220	1680	600	B15
ПК 17-12-8	1 613,64	1190	220	1680	770	B15
ПК 17-15-8	2 118,54	1490	220	1680	850	B15
ПК 18-10-8	1 669,74	990	220	1780	600	B15
ПК 18-12-8	1 669,74	1190	220	1780	800	B15
ПК 18-15-8	2 195,04	1490	220	1780	900	B15
ПК 19-10-8	1 725,84	990	220	1880	630	B15
ПК 19-12-8	1 725,84	1190	220	1880	800	B15
ПК 19-15-8	2 270,52	1490	220	1880	930	B15
ПК 20-10-8	1 786,02	990	220	1980	650	B15
ПК 20-12-8	1 786,02	1190	220	1980	930	B15
ПК 20-15-8	2 346,00	1490	220	1980	1000	B15
ПК 21-10-8	1 840,08	990	220	2080	900	B15
ПК 21-12-8	1 840,08	1190	220	2080	900	B15
ПК 21-15-8	2 421,48	1490	220	2080	1050	B15
ПК 22-10-8	1 898,22	990	220	2180	930	B15
ПК 22-12-8	1 898,22	1190	220	2180	930	B15
ПК 22-15-8	2 497,98	1490	220	2180	1100	B15
ПК 23-10-8	1 953,30	990	220	2280	950	B15
ПК 23-12-8	1 953,30	1190	220	2280	950	B15
ПК 23-15-8	2 575,50	1490	220	2280	1170	B15
ПК 24-10-8	2 012,46	990	220	2380	980	B15
ПК 24-12-8	2 012,46	1190	220	2380	980	B15



ПК 24-15-8	2 650,98	1490	220	2380	1200	B15
ПК 25-10-8	2 065,50	990	220	2480	1000	B15
ПК 25-12-8	2 065,50	1190	220	2480	1000	B15
ПК 25-15-8	2 727,48	1490	220	2480	1250	B15
ПК 26-10-8	2 122,62	990	220	2580	1030	B15
ПК 26-12-8	2 122,62	1190	220	2580	1030	B15
ПК 26-15-8	2 803,98	1490	220	2580	1300	B15
ПК 27-10-8	2 235,84	990	220	2680	1080	B15
ПК 27-12-8	2 235,84	1190	220	2680	1080	B15
ПК 27-15-8	2 879,46	1490	220	2680	1330	B15
ПК 28-10-8	2 296,02	990	220	2780	1100	B15
ПК 28-12-8	2 296,02	1190	220	2780	1100	B15
ПК 28-15-8	2 962,08	1490	220	2780	1380	B15
ПК 29-10-8	2 346,34	990	220	2880	1130	B15
ПК 29-12-8	2 346,34	1190	220	2880	1130	B15
ПК 29-15-8	3 040,62	1490	220	2880	1420	B15
ПК 30-10-8	2 408,22	990	220	2980	1180	B15
ПК 30-12-8	2 408,22	1190	220	2980	1180	B15
ПК 30-15-8	3 120,18	1490	220	2980	1480	B15
ПК 31-10-8	2 463,30	990	220	3080	1200	B15
ПК 31-12-8	2 463,30	1190	220	3080	1200	B15
ПК 31-15-8	3 195,66	1490	220	3080	1520	B15
ПК 32-10-8	2 520,42	990	220	3180	1230	B15
ПК 32-12-8	2 520,42	1190	220	3180	1230	B15
ПК 32-15-8	3 269,10	1490	220	3180	1520	B15
ПК 33-10-8	2 577,54	990	220	3280	1250	B15
ПК 33-12-8	2 577,54	1190	220	3280	1250	B15
ПК 33-15-8	3 340,50	1490	220	3280	1600	B15
ПК 34-10-8	2 635,68	990	220	3380	1270	B15
ПК 34-12-8	2 635,68	1190	220	3380	1280	B15
ПК 34-15-8	3 408,84	1490	220	3380	1650	B15
ПК 35-10-8	2 690,76	990	220	3480	1330	B15
ПК 35-12-8	2 690,76	1190	220	3480	1330	B15
ПК 35-15-8	3 478,20	1490	220	3480	1700	B15
ПК 36-10-8	2 746,86	990	220	3580	1130	B15
ПК 36-12-8	2 746,86	1190	220	3580	1380	B15
ПК 36-15-8	3 546,54	1490	220	3580	1750	B15



ПК 37-10-8	2 835,60	990	220	3680	1150	B15
ПК 37-12-8	2 835,60	1190	220	3680	1400	B15
ПК 37-15-8	3 616,92	1490	220	3680	1770	B15
ПК 38-10-8	2 878,44	990	220	3780	1180	B15
ПК 38-12-8	2 878,44	1190	220	3780	1430	B15
ПК 38-15-8	3 686,28	1490	220	3780	1830	B15
ПК 39-10-8	2 929,44	990	220	3880	1210	B15
ПК 39-12-8	2 929,44	1190	220	3880	1450	B15
ПК 39-15-8	3 751,56	1490	220	3880	1880	B15
ПК 40-12-8	2 972,28	990	220	3980	1480	B15
ПК 40-10-8	2 972,28	1190	220	3980	1240	B15
ПК 40-15-8	3 821,94	1490	220	3980	1920	B15
ПК 41-10-8	3 030,42	990	220	4080	1270	B15
ПК 41-12-8	3 030,42	1190	220	4080	1500	B15
ПК 41-15-8	3 890,28	1490	220	4080	1980	B15
ПК 42-10-8	3 086,52	990	220	4180	1300	B15
ПК 42-12-8	3 086,52	1190	220	4180	1550	B15
ПК 42-15-8	3 960,66	1490	220	4180	2030	B15
ПК 43-10-8	3 143,64	990	220	4280	1330	B15
ПК 43-12-8	3 143,64	1190	220	4280	1580	B15
ПК 43-15-8	4 027,98	1490	220	4280	2050	B15
ПК 44-10-8	3 200,76	990	220	4380	1350	B15
ПК 44-12-8	3 200,76	1190	220	4380	1600	B15
ПК 44-15-8	4 098,36	1490	220	4380	2100	B15
ПК 45-10-8	3 254,82	990	220	4480	1390	B15
ПК 45-12-8	3 254,82	1190	220	4480	1650	B15
ПК 45-15-8	4 168,74	1490	220	4480	2150	B15
ПК 46-10-8	3 311,94	990	220	4580	1420	B15
ПК 46-12-8	3 311,94	1190	220	4580	1700	B15
ПК 46-15-8	4 238,10	1490	220	4580	2200	B15
ПК 47-10-8	3 368,04	990	220	4680	1450	B15
ПК 47-12-8	3 368,04	1190	220	4680	1730	B15
ПК 47-15-8	4 306,44	1490	220	4680	2250	B15
ПК 48-10-8	3 426,18	990	220	4780	1480	B15
ПК 48-12-8	3 426,18	1190	220	4780	1750	B15
ПК 48-15-8	4 378,86	1490	220	4780	2300	B15
ПК 49-10-8	3 480,24	990	220	4880	1500	B15



ПК 49-12-8	3 480,24	1190	220	4880	1800	B15
ПК 49-15-8	4 457,40	1490	220	4880	2350	B15
ПК 50-10-8	3 538,38	990	220	4980	1520	B15
ПК 50-12-8	3 538,38	1190	220	4980	1830	B15
ПК 50-15-8	4 542,06	1490	220	4980	2380	B15
ПК 51-10-8	3 593,46	990	220	5080	1570	B15
ПК 51-12-8	3 593,46	1190	220	5080	1850	B15
ПК 51-15-8	4 634,88	1490	220	5080	2420	B15
ПК 52-10-8	3 652,62	990	220	5180	1590	B15
ПК 52-12-8	3 652,62	1190	220	5180	1900	B15
ПК 52-15-8	4 734,84	1490	220	5180	2470	B15
ПК 53-10-8	3 709,74	990	220	5280	1630	B15
ПК 53-12-8	3 709,74	1190	220	5280	1930	B15
ПК 53-15-8	4 836,84	1490	220	5280	2530	B15
ПК 54-10-8	3 766,86	990	220	5380	1660	B15
ПК 54-12-8	3 766,86	1190	220	5380	1950	B15
ПК 54-15-8	4 940,88	1490	220	5380	2570	B15
ПК 55-10-8	3 821,94	990	220	5480	-----	B20
ПК 55-12-8	3 821,94	1190	220	5480	2000	B15
ПК 55-15-8	5 061,24	1490	220	5480	2630	B15
ПК 56-10-8	3 879,06	990	220	5580	1710	B20
ПК 56-12-8	3 879,06	1190	220	5580	2030	B15
ПК 56-15-8	5 181,60	1490	220	5580	2670	B15
ПК 57-10-8	3 936,18	990	220	5680	1740	B15
ПК 57-12-8	3 936,18	1190	220	5680	2050	B15
ПК 57-15-8	5 301,96	1490	220	5680	2720	B15
ПК 58-10-8	4 169,76	990	220	5780	1770	B20
ПК 58-12-8	4 169,76	1190	220	5780	2100	B15
ПК 58-15-8	5 419,26	1490	220	5780	2750	B15
ПК 59-10-8	4 258,50	990	220	5880	1810	B20
ПК 59-12-8	4 258,50	1190	220	5880	2130	B15
ПК 59-15-8	5 527,38	1490	220	5880	2800	B15
ПК 60-10-8	4 342,14	990	220	5980	1840	B20
ПК 60-12-8	4 342,14	1190	220	5980	2150	B15
ПК 60-15-8	5 619,18	1490	220	5980	2850	B15
ПК 61-10-8	4 426,80	990	220	6080	1870	B25
ПК 61-12-8	4 426,80	1190	220	6080	2180	B15



ПК 61-15-8	5 705,88	1490	220	6080	2900	B15
ПК 62-10-8	4 514,52	990	220	6180	1900	B25
ПК 62-12-8	4 514,52	1190	220	6180	2200	B15
ПК 62-15-8	5 788,50	1490	220	6180	2950	B15
ПК 63-10-8	4 598,16	990	220	6280	1930	B25
ПК 63-12-8	4 598,16	1190	220	6280	2250	B15
ПК 63-15-8	5 872,14	1490	220	6280	3000	B15
ПК 64-10-8	4 814,40	990	220	6380	1960	B25
ПК 64-12-8	4 814,40	1190	220	6380	2280	B20
ПК 64-15-8	6 268,92	1490	220	6380	3030	B20
ПК 65-10-8	4 899,06	990	220	6480	1990	B25
ПК 65-12-8	4 899,06	1190	220	6480	2300	B20
ПК 65-15-8	6 377,04	1490	220	6480	3080	B20
ПК 66-10-8	4 982,70	990	220	6580	2020	B25
ПК 66-12-8	4 982,70	1190	220	6580	2350	B20
ПК 66-15-8	6 484,14	1490	220	6580	3130	B20
ПК 67-10-8	5 097,96	990	220	6680	2050	B30
ПК 67-12-8	5 097,96	1190	220	6680	2400	B20
ПК 67-15-8	6 593,28	1490	220	6680	3170	B20
ПК 68-10-8	5 156,10	990	220	6780	2080	B30
ПК 68-12-8	5 156,10	1190	220	6780	2450	B20
ПК 68-15-8	6 694,26	1490	220	6780	3220	B20
ПК 69-10-8	5 240,76	990	220	6880	2110	B30
ПК 69-12-8	5 240,76	1190	220	6880	2500	B25
ПК 69-15-8	7 131,84	1490	220	6880	3280	B25
ПК 70-10-8	5 327,46	990	220	6980	2140	B30
ПК 70-12-8	5 327,46	1190	220	6980	2530	B25
ПК 70-15-8	7 170,60	1490	220	6980	3300	B25
ПК 71-10-8	5 410,08	990	220	7080	2170	B30
ПК 71-12-8	5 410,08	1190	220	7080	2550	B25
ПК 71-15-8	7 272,60	1490	220	7080	3350	B25
ПК 72-10-8	5 495,76	990	220	7180	2200	B30
ПК 72-12-8	5 495,76	1190	220	7180	2580	B25
ПК 72-15-8	7 381,74	1490	220	7180	3400	B25
ПК 73-12-8	7 759,14	1190	220	7280	3050	B30
ПК 73-15-8	10 184,70	1490	220	7280	3470	B30
ПК 74-12-8	7 821,36	1190	220	7380	2600	B30



ПК 74-15-8	10 281,60	1490	220	7380	3500	B30
ПК 75-12-8	7 877,46	1190	220	7480	2650	B30
ПК 75-15-8	10 378,50	1490	220	7480	3550	B30
ПК 76-12-8	7 951,92	1190	220	7580	2670	B30
ПК 76-15-8	10 476,42	1490	220	7580	3660	B30
ПК 77-12-8	8 019,24	1190	220	7680	2720	B30
ПК 77-15-8	10 573,32	1490	220	7680	3600	B30
ПК 78-12-8	8 074,32	1190	220	7780	2750	B30
ПК 78-15-8	10 671,24	1490	220	7780	3630	B30
ПК 79-12-8	8 208,96	1190	220	7880	2780	B30
ПК 79-15-8	10 980,30	1490	220	7880	3720	B30
ПК 80-12-8	8 847,48	1190	220	7980	2830	B30
ПК 80-15-8	11 196,54	1490	220	7980	3750	B30
ПК 81-12-8	9 024,96	1190	220	8089	2880	B30
ПК 81-15-8	11 388,30	1490	220	8080	3780	B30
ПК 82-12-8	9 090,24	1190	220	8180	2900	B30
ПК 82-15-8	11 580,06	1490	220	8180	3830	B30
ПК 83-12-8	9 165,72	1190	220	8280	2920	B30
ПК 83-15-8	11 771,82	1490	220	8280	3380	B30
ПК 84-12-8	9231,00	1190	220	8380	2950	B30
ПК 84-15-8	12 074,76	1490	220	8380	3950	B30
ПК 85-12-8	9 359,52	1190	220	8480	3000	B30
ПК 85-15-8	12 280,80	1490	220	8480	3970	B30
ПК 86-12-8	9 624,72	1190	220	8580	3050	B30
ПК 86-15-8	12 485,82	1490	220	8580	4030	B30
ПК 87-12-8	9 728,76	1190	220	8680	3080	B30
ПК 87-15-8	12 689,82	1490	220	8680	4070	B30
ПК 88-12-8	10 315,26	1190	220	8780	3100	B30
ПК 88-15-8	12 894,84	1490	220	8780	4130	B30
ПК 90-12-8	10 487,64	1190	220	8880	3200	B30
ПК 90-15-8	13 141,68	1490	220	8880	4250	B30



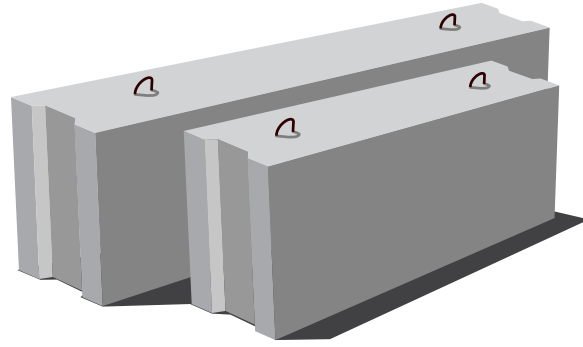

ФУНДАМЕНТНІ БЛОКИ

найменування	ціна без доставки, грн	ширина	висота, мм	довжина	маса, кг	клас бетону
ФБС 9.3.6Т В12.5	408,00	300	580	880	490	В7.5
ФБС 9.3.6Т В15	423,98	300	580	880	350	В7.5
ФБС 9.4.3Т	200,94	400	280	880	235	В7.5
ФБС 9.4.3Т В15	252,96	400	280	880	235	В7.5
ФБС 9.4.6Т В12.5	549,78	400	580	880	636	В7.5
ФБС 9.4.6Т В15	562,02	400	580	880	468	В7.5
ФБС 9.4.6Т В25	656,88	400	580	880	468	В7.5
ФБС 9.5.6Т В12.5	674,22	500	580	880	795	В7.5
ФБС 9.5.6Т В15	714,00	500	580	880	586	В7.5
ФБС 9.5.6Т В25	836,40	500	580	880	586	В7.5
ФБС 9.6.6Т В12.5	819,06	600	580	880	955	В7.5
ФБС 9.3.6Т	306,00	300	580	890	350	В7.5
ФБС 9.4.6Т	402,90	400	580	880	468	В7.5
ФБС 9.5.6Т	501,84	500	580	890	586	В7.5
ФБС 9.6.6Т	604,86	600	580	880	705	В7.5
ФБС 12.3.6Т	453,90	300	580	1180	490	В7.5
ФБС 12.3.6Т В12.5	617,10	300	580	1180	490	В12.5
ФБС 12.3.6Т В15	623,22	300	1180	580	490	В15
ФБС 12.4.6Т	604,86	400	580	1180	636	В7.5
ФБС 12.4.6Т В12.5	825,18	400	580	1180	636	В12.5
ФБС 12.4.6Т В15	843,54	400	580	1180	636	В15
ФБС 12.4.6Т В25	990,42	400	580	1180	636	В25
ФБС 12.5.6Т	754,80	500	580	1180	795	В7.5



ФБС 12.5.6Т В12.5	1 013,88	500	580	1180	795	В12.5
ФБС 12.5.6Т В15	1 068,96	500	580	1180	795	В15
ФБС 12.5.6Т В25	1 247,46	500	580	1180	795	В25
ФБС 12.6.6Т	904,74	600	580	1180	955	В7.5
ФБС 12.6.6Т В12.5	1 225,02	600	580	1180	955	В12.5
ФБС 12.6.6Т В15	1 267,86	600	580	1180	955	В15
ФБС 24.3.6Т	605,88	300	580	2380	975	В7.5
ФБС 24.3.6Т В12.5	820,08	300	580	2380	975	В12.5
ФБС 24.3.6Т В15	836,40	300	580	2380	975	В15
ФБС 24.4.6Т	806,82	400	580	2380	1305	В7.5
ФБС 24.4.6Т В12.5	1 101,60	400	580	2380	1305	В12.5
ФБС 24.4.6Т В15	1 120,98	400	580	2380	1305	В15
ФБС 24.5.6Т	1 005,72	500	580	2380	1630	В7.5
ФБС 24.5.6Т В12.5	1 350,48	500	580	2380	1630	В12.5
ФБС 24.5.6Т В15	1 420,86	500	580	2380	1630	В15
ФБС 24.5.6Т В25	1 664,64	500	580	2380	1630	В25
ФБС 24.6.6Т	1 209,72	600	580	2380	1950	В7.5
ФБС 24.6.6Т В12.5	1 634,04	600	580	2380	1950	В12.5
ФБС 24.6.6Т В15	1 691,16	600	580	2380	1950	В15



ІНЖЕНЕРНІ МЕРЕЖІ



КІЛЬЦЯ ДЛЯ КОЛОДЯЗІВ З ПОЛІЕТИЛЕНОВИМ ВКЛАДИШЕМ

найменування	ціна без доставки, грн	маса, кг	діаметр зовнішній, мм	Висота (Н) мм
КС 10.3П	2 310.00	200	1160	290
КС 10.5П	3 462.00	330	1160	490
КС 10.6П	3 918.00	400	1160	590
КС 10.9П	5 532.00	600	1160	890
КС 15.3П	3 204.00	1340	1680	290
КС 15.5П	4 920.00	550	1680	490
КС 15.6П	6 048.00	660	1680	590
КС 15.9П	8 682.00	1000	1680	890
КС 20.3П	4 482.00	480	2200	290
КС 20.6П	8 238.00	980	2200	590
КС 20.9П	11 826.00	1480	2200	890
КС 20.20.П	27 360.00	3300	2000	1990
КС 24.12П	19 542.00	2700	2600	1200
КС 24.20П	33 120.00	4500	2600	1990



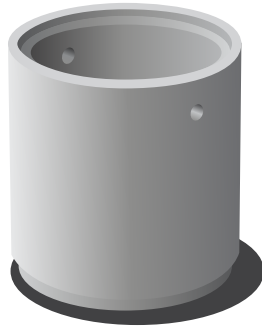

КІЛЬЦЯ СТІНОВІ ПАЗОГРЕБНЕВІ

найменування	ціна без доставки, грн	маса, кг	діаметр зовнішній, мм	діаметр внутрішній, мм	Висота (Н), мм
КСЕ 10-3	347.40	200	1160	1000	290
КСЕ 10-6	624.24	380	1160	1000	590
КСЕ 10-9	794.58	600	1160	1000	890
КСЕ 15-6	1029.18	640	1680	1500	590
КСЕ 15-9	1278.06	1000	1680	1500	890

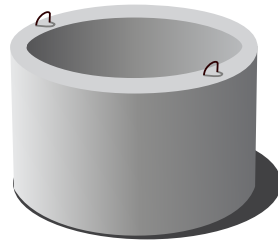

КІЛЬЦЯ ДЛЯ КОЛОДЯЗІВ

найменування	ціна без доставки, грн	маса, кг	діаметр зовнішній, мм	Висота (Н), мм
КС 7.3	522.00	130	840	290
КС 7.6	912.00	270	840	590
КС 7.9	876.00	380	840	890
КС 10.3	564.00	200	1160	290
КС 10.5	654.00	330	1160	490
КС 10.6	720.00	400	1160	590
КС 10.9	882.00	600	1160	1000

КС 15.3	822.00	340	1680	290
КС 15.6	1 134.00	663	1680	590
КС 15.9	1 368.00	1000	1680	890
КС 20.3	1 818.00	480	2200	290
КС 20.6	2 094.00	980	2000	590
КС 20.9	2 556.00	1450	2200	890
КС 24.6	3 420.00	1350	2600	590
КС 24.12	4 632.00	2700	2600	1190
КС 24.20	7 188.00	4500	2600	1990
КС 30.10-I	19 866.00	3900	3300	1000
КС 30.10-III	17 766.00	3800	3300	1000

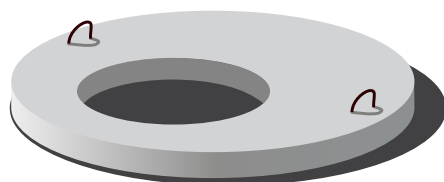

КРИШКИ ДЛЯ КОЛОДЯЗІВ

найменування	ціна без доставки, грн	діаметр, мм	діаметр отвору	маса, кг
ПП-10-1	1215.87	1160	700	250
ПП10-2	1314.81	1160	700	250
ПП-10-2 (квадратна)	1300.00	1160x1160	700	340
1ПП15-1	2305.95	1680	700	680
1ПП15-2	2792.31	1680	700	680
2ПП15-1	2305.95	1680	700	680
2ПП15-2	2305.95	1680	700	680
3ПП15-1	2305.95	1680	1000	530
3ПП15-2	2523.97	1680	1000	530
1ПП20-1	4444.21	2200	700	1380
1ПП20-2	5156.97	2200	700	1380



2ПП20-1	5156.97	2200	1000	1200
2ПП20-2-1	6 077.66	2200	1000	1.275
2ПП20-2	5 156.97	2200	1000	1200
3ПП20-2.1	16 057.85	2200	700	1380
3ПП20-2.2	16 057.85	2200	700	1210
1ПП25-2	9 576.02	2700	700	2400
2ПП25-2.1	22 262.97	2700	700	2400
2ПП25-2.2	22 262.97	2700	700	2230
ПП-1	за домовленістю	3300	700	4900
ПП-1.1	за домовленістю	3300	700	5100
ПП-1.3	за домовленістю	3300	700	4620
КЦП 3-10	за домовленістю	1160	800/400	230
КЦП 1-7	за домовленістю	900	580/300	140



ДНИЩА ДЛЯ КОЛОДЯЗІВ

найменування	ціна без доставки, грн	маса, кг	діаметр зовнішній, мм	клас бетону
ПН 10	1 099.35	450	1530	B15
ПН 15	2 390.85	950	2030	B15
ПН 20	4 911.90	1475	2500	B25

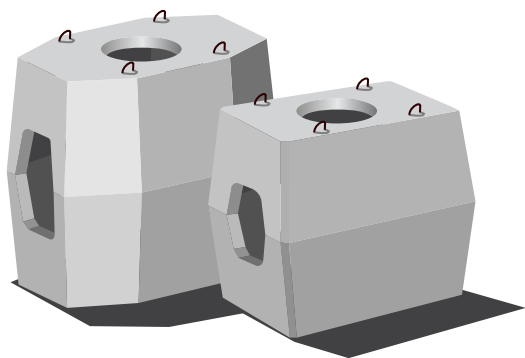

ТЕЛЕФОННІ КОЛОДЯЗІ ККС

найменування	ціна без доставки, грн	ширина, мм	висота, мм	довжина, мм	маса, кг
ККС 1/1 (під електричний люк)	1 069.13	460	500	820	120
ККС-1 (з кришкою)	1 848.97	800	690	850	400
ККС-2-10	4 402.28	1060	1570	1350	1550
ККС-2-80	4 009.58	1060	1570	1350	1550
ККС-3-10	5 615.36	1160	1810	1950	2450
ККС-3-80	5 433.67	1160	1810	1950	2450
ККС-4-10	8 854.88	1300	2010	2390	3700
ККС-4-80	7 798.33	1300	2010	2390	3700
ККС-5-10	11 747.80	1600	2030	2990	5600
ККС-5-80	10 590.64	1600	2030	2990	5600

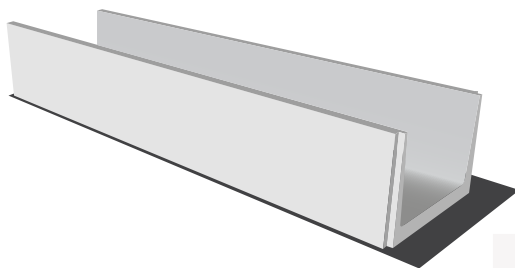

ЛОТКИ ІНЖЕНЕРНИХ МЕРЕЖ

найменування	ціна без доставки, грн	ширина, мм	висота, мм	довжина, мм	маса, кг	клас бетону
Л4-8/2	2 283.60	780	530	2970	880	B15
Л4-15/2	2 394.01	780	530	2970	880	B25

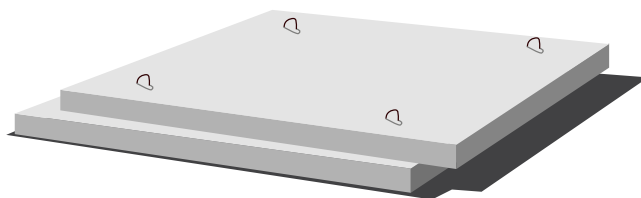

ПЛИТИ ПЕРЕКРИТТЯ ЛОТКІВ

найменування	ціна без доставки, грн	ширина, мм	висота, мм	довжина, мм	маса, кг	клас бетону
ПТ 12.5-11- 9	531.07	900	80	1100	200	B15
ПТ 12.5-13-13	898.62	1300	80	1300	340	B15
ПТ 12.5-16-14	1 215.87	1400	80	1400	450	B15
ПТ 75.120.12-9	884.65	740	120	1180	275	B15
ПТ 75.150.12-6	1 215.87	740	120	1480	325	B15
ПТ 300.120.12-9	3 157.05	1180	120	2990	1050	B20
ПТ 300.120.12-12	3 608.47	1180	120	2990	1050	B20
ПТ 300.120.12-15	3 785.96	1180	120	2990	1050	B20
ПТ 300.120.12-6	2 697.28	1180	120	2990	1050	B20
ПТ 300.150.12-6	4 600.74	2990	120	1480	1325	B15
ПТ 75.150.14-15	1 397.55	740	140	1480	400	B20
ПТ 75.180.14-1.5	1 136.20	740	140	1780	450	B15
ПТ 75.180.14-3	1 259.18	740	140	1780	450	B15
ПТ 75.180.14- 9	1 531.72	740	140	1780	455	B15
ПТ 75.210.14-6	2 132.66	740	140	2080	540	B15
ПТ 75.240.14-3	1 967.75	740	140	2380	625	B15
ПТ 75.240.14-6	2 448.51	740	140	2380	625	B15
ПТ 300.150.14- 9	4 789.40	1480	140	2990	1550	B15
ПТ 300.150.14-12	5 342.83	1480	140	2990	1550	B15
ПТ 300.180.14-3	4 579.76	1780	140	2990	1875	B15
ПТ 300.180.14-6	4 815.95	1780	140	2990	1875	B20
ПТ 300.210.14-6	7 567.73	2080	140	2990	2175	B15
ПТ 300.240.14-6	9 958.94	2380	140	2990	2500	B15
ПТ 75.180.16-12	1 589.01	740	160	1780	520	B15
ПТ 300.180.16-12	7 093.97	1780	160	2990	2130	B15
ПТ 75.180.20-15	2 132.66	740	200	1780	650	B15
ПТ 75.210.20-15	2 788.10	740	200	2080	650	B15
ПТ 75.240.20- 9	2 695.87	740	200	2380	880	B15



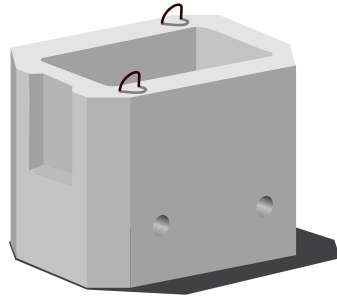

ЗЛИВОПРИЙМАЧІ

найменування	ціна без доставки, грн	ширина, мм	висота, мм	довжина, мм	маса, кг	клас бетону
ЛП-1	1 365.78	610	800	1010	630	B15
ЗП 1ПН	1 035.46	610	800	1010	669	B15
ЛП 1-1	1 006.24	610	800	1010	501	B15
ЗП 1-2	692.43	610	400	1010	334	B15

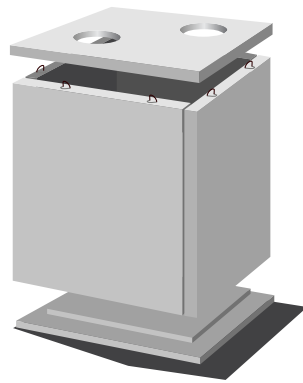

ТЕПЛОКАМЕРИ ЗБІРНІ

найменування	ціна без доставки, грн	ширина, мм	висота, мм	довжина, мм	маса, кг	клас бетону
КП-2 (ПП22.14.2)	4 949.87	1390	200	2200	1350	B25
КП-3 (ПП34.14.2)	6 849.26	1390	200	3400	2025	B25
КП-4	8 128.66	1390	200	4600	2895	B25
КП-5	7 056.36	2200	200	2200	2325	B25
КПд-1	1 746.93	590	200	2200	660	B25
КПд-2 (ПП34.6.2)	3 814.04	590	200	3400	1000	B25
КПд-4	7 028.41	590	200	4600	1365	B25
КС-1 (ПС 21.11.2)	3 100.02	1050	200	2100	900	B25

КС-2 (ПС 27.11.2)	4 036.37	1050	200	2700	1175	B25
КС-3	4 675.44	1050	200	3300	1450	B25
КС-4 (ПС 33.11.2)	5 043.89	1050	200	3300	1450	B25
КС-5 (ПС 39.11.2)	5 531.76	1050	200	3900	1450	B25
КС-6	6 414.76	1050	200	4500	1925	B25
КС-7	6 414.76	1050	200	4500	1925	B25
КС-8	7 417.18	1050	200	5100	2225	B25
КС-9 (ПС 27.11.2-1)	4 110.07	1058	200	2700	1175	B25

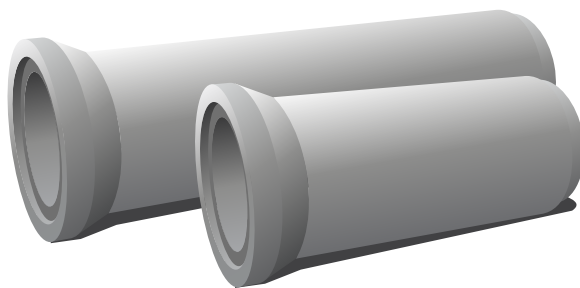

ТРУБИ БЕЗНАПІРНІ ВЕРТИКАЛЬНОГО ФОРМУВАННЯ

найменування	ціна без доставки, грн	довжина, мм	маса, кг	діаметр зовнішній, мм	діаметр внутрішній, мм	висота засипки ґрунтом, м
ТС 40.25-2	1 908.00	2500	550	510	400	4
ТС 40.25-3	договірна	2500	550	510	400	6
ТС 60.25-2	3 066.00	2500	1000	730	600	4
ТС 60.25-3	договірна	2500	100	730	600	6-10
ТС 80.25-2	5 058.00	2500	1750	980	800	4
ТС 80.25-3	договірна	2500	1750	980	800	6
ТС 100.30-2	8 694.00	3000	3300	1230	1000	4
ТС 100.30-3	договірна	3000	3300	1230	1000	6
ТС 120.30-1	договірна	3000	4175	1450	1200	2
ТС 120.30-2	13 116.00	3000	4175	1450	1200	4
ТС 120.30-3	договірна	3000	4175	1450	1200	6
ТС 140.30-1	договірна	3000	5625	1690	1400	2
ТС 140.30-2	15 648.00	3000	5625	1690	1400	4
ТС 140.30-3	договірна	3000	5625	1690	1400	6





ТРУБИ ЗАЛІЗОБЕТОННІ З ПОЛІТИЛЕНОВИМ ВКЛАДИШЕМ

найменування	ціна без доставки, грн	маса, кг	діаметр зовнішній, мм	діаметр внутрішній, мм	висота засипки ґрунтом, м
ТС 60.25-2П	договірна	1000	730	600	4
ТС 60.25-3П	договірна	1000	730	600	6
ТС 80.25-2П	договірна	1750	980	800	4
ТС 80.25-3П	договірна	1750	980	800	6
ТС 100.30-2П	договірна	3300	1230	1000	4
ТС 100.30-3П	договірна	3300	1230	1000	6
ТС 120.30-1П	договірна	4175	1450	1200	2
ТС 120.30-2П	договірна	4175	1450	1200	4
ТС 120.30-3П	договірна	4175	1450	1200	6

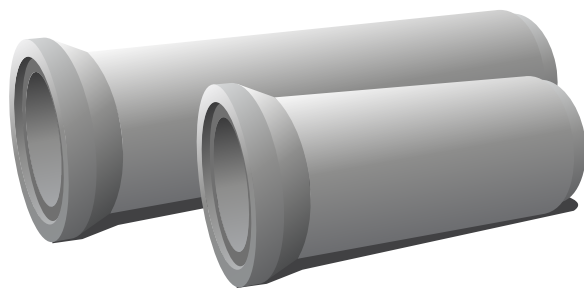

ТРУБИ ДЛЯ МІКРОТУНЕЛЮВАННЯ

найменування	ціна без доставки, грн	маса, кг	висота засипки ґрунтом, м	діаметр
ТС 100.25	договірна	3290	16	1000
ТС 100.25-П	договірна	3290	16	1000
ТС 120.30-4М	договірна	4698,4	6	1200
ТС 120.30-4М-О	договірна	4698,4	6	1200
ТС 120.30-5М	договірна	4698,4	10	1200
ТС 120.30-5М-О	договірна	4698,4	10	1200
ТС 120.30-5М-П	договірна	4698,4	10	1200
ТС 120.30-4М-П	договірна	4698,4	6	1200
ТС 120.30-4М-ПО	договірна	4698,4	6	1200
ТС 120.30-5М-ПО	договірна	4698,4	10	1200
ТСп 120.17.25-МД	договірна	2662,4	10	1200
ТСм 120.5.25-МД	договірна	783	10	1200
ТСм 120.5.25-МД-П	договірна	783	10	1200
ТСп 120.17.25-МД-П	договірна	2662,4	10	1200



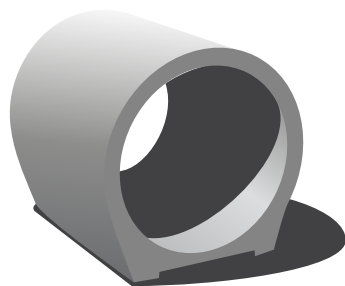

ЕЛЕМЕНТИ ТРУБ КРУГЛІ

найменування	ціна без доставки, грн	довжина, мм	маса, кг	товщина стінки, мм	діаметр
ЗК 4.100	4 100.00	1000	1005	120	1000
ЗК 5.100	5 100.00	1000	1300	120	1250
ЗК 9.100	8 400.00	1000	2075	160	1500
ЗК 10.100	11 000.00	1000	2975	220	1500
ЗК 11.100	13 000.00	1000	2725	160	2000

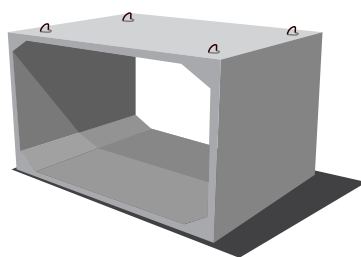

ЕЛЕМЕНТИ ТРУБ ПРЯМОКУТНІ

найменування	ціна без доставки, грн	ширина, мм	висота, мм	довжина, мм	маса, кг
ЗП 8.100	13 300.00	1740	2400	1000	3200
ЗП 11.100	20 200.00	2260	2500	1000	4200
ЗП 12.100	24 000.00	2320	2680	1000	5600
ЗП 14.100	27 500.00	2570	2840	1000	5800
ЗП 17.100	33 600.00	3400	3140	1000	8000
ЗП 18.100	55 112.00	3460	3320	1000	10000
ЗП 19.100	39 700.00	4360	3060	1000	9100
ЗП 20.100	50 400.00	4429	3100	1000	10000
ЗП 21.100	106 760.00	4600	3300	1000	13700
ЗП 21.75	договірна	4600	3300	750	10275



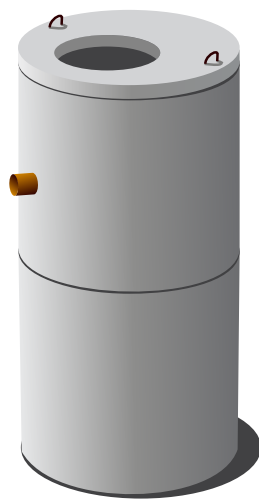

ЗБВ ДЛЯ НАСОСНИХ КАНАЛІЗАЦІЙНИХ СТАНЦІЙ

найменування	ціна без доставки, грн	висота, мм	діаметр, мм	маса, кг
КНС 180.20-П	договірна	1000	1800	3300
КНС 180.20-ПНП	договірна	1990	1800	3500
КНС 20.6-П	договірна	590	2000	980
КНС 20.9-П	договірна	890	2000	1480
КНС 20.15-П	договірна	1490	2000	2475
КНС 20.18-П	договірна	1790	2000	3000
КНС 20.20-П	договірна	1990	2000	3300
КНС 20.20-ПНП	договірна	1990	2000	3500
КНС 24.12-П	договірна	1200	2400	2700
КНС 24.12-ПНП	договірна	1200	2400	2700
КНС 24.18-П	договірна	1790	2400	3200
КНС 24.18-ПНП	договірна	1790	2400	3200
КНС 24.20-П	договірна	1990	2400	4500
КНС 24.20-ПНП	договірна	1990	2400	4500



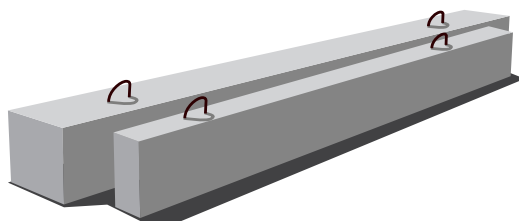

ПЕРЕМИЧКИ І ПОЯСА

найменування	ціна без доставки, грн	ширина, мм	висота, мм	довжина, мм	маса, кг	клас бетону
2 ПГ 39-31	2646,00	250	440	3890	800	-----
2 ПГ 42-31	2838,60	250	440	4150	830	B15
2 ПГ 44-31	3389,40	250	440	4410	900	B15
2 ПГ 48-31	3760,20	250	440	4800	980	B15
5 ПГ 35-17	2104,20	380	290	3500	800	B15
5 ПГ 35-37	2981,70	380	290	3500	800	B15
6 ПГ 44-40	4342,50	380	440	4410	1530	B15
6 ПГ 60-31	6976,80	380	440	5980	2070	B15
1ПБ 10-1	61,20	120	65	1030	20	B15
1ПБ 13-1	66,60	120	65	1290	25	B15
1ПБ 16-1	89,10	120	65	1550	30	B15
2ПБ 10-1-п	110,70	120	140	1030	30	B15
2ПБ 13-1-п	116,10	120	140	1290	55	B15
2ПБ 16-2-п	160,20	120	140	1550	65	B15
2ПБ 17-2-п	183,60	120	140	1680	70	B15
2ПБ 19-3-п	215,10	120	140	1940	88	B15
2ПБ 22-3-п	252,90	120	140	2200	93	B15
2ПБ 25-3-п	258,30	120	140	2460	103	B15
2ПБ 26-4-п	259,20	120	140	2590	110	B15
2ПБ 29-4-п	299,70	120	140	2890	120	B15
3ПБ 21-8-п	279,90	120	220	2070	138	B15
3ПБ 25-8-п	329,40	120	220	2460	163	B15
3ПБ 27-8-п	374,40	120	220	2720	180	B15
3ПБ 30-8-п	405,00	120	220	2980	196	B15
3ПБ 34-4-п	472,50	120	220	3370	220	B15
3ПБ 36-4-п	486,00	120	220	3630	240	B15
3ПБ 39-8-п	666,00	120	220	3890	258	B15



3ПБ 13-37-п	215,10	120	220	1290	85	B15
3ПБ 16-37-п	280,80	120	220	1550	103	B15
3ПБ 18-37-п	289,80	120	220	1810	120	B15
3ПБ 18-8-п	258,30	120	220	1810	120	B15
4ПБ 48-8-п	1104,30	120	290	4800	430	B15
5ПБ 18-27-п	474,30	250	220	1810	250	B15
5ПБ 21-27-п	581,40	250	220	2070	285	B15
5ПБ 25-37-п	765,90	250	220	2460	338	B15
5ПБ 27-37-п	1144,80	250	220	2720	375	B15
5ПБ 34-20-п	1244,70	250	220	3370	463	B15
5ПБ 36-20-п	1532,70	250	220	3630	500	-----
6ПБ 35-37	3087,90	250	290	3500	635	B15
7ПБ 60-52	6750,00	250	585	5960	2175	B15
8ПБ 10-1-п	94,50	120	90	1030	28	B15
8ПБ 17-2-п	174,60	120	90	1680	45	B15
8ПБ 19-3-п	198,90	120	90	1940	52	B15
8ПБ-13-1-п	115,20	120	90	1290	35	B15
9ПБ 25-8-п	359,10	120	190	2460	140	B15
9ПБ 27-8-п	401,40	120	190	2720	155	B15
9ПБ 13-37-п	214,20	120	190	1290	74	B15
9ПБ 16-37-п	279,90	120	190	1550	88	B15
9ПБ 18-37-п	329,40	120	190	1810	103	B15
9ПБ 18-8-п	265,50	120	190	1810	103	B15
9ПБ 21-8-п	289,80	120	190	2070	118	B15
10ПБ 18-27-п	454,50	250	190	1810	215	B15
10ПБ 21-27-п	581,40	250	190	2070	246	B15
10ПБ 25-37-п	1022,40	250	190	2460	292	B15
10ПБ 27-37-п	1510,20	250	190	2720	323	B15
2 ПП 14-4	515,70	380	140	1420	189	B15
2 ПП 17-5	581,40	380	140	1680	223	B15
2 ПП 18-5	666,00	380	140	1810	241	B15
2 ПП 21-6	760,50	380	140	2070	275	B15
2 ПП 23-7	830,70	380	140	2330	310	B15
2 ПП 25-8	893,70	380	140	2460	325	B15
3 ПП 14-71	785,70	380	220	1420	297	B15
3 ПП 16-71	863,10	380	220	1550	325	B15



3 ПП 18-71	995,40	380	220	1810	378	B15
3 ПП 21-71	1125,00	380	220	2070	433	B15
3 ПП 27-71	1975,50	380	220	2720	568	B15
3 ПП 30-10	1651,50	380	220	2980	623	B15
8 ПП 14-71	612,00	380	190	1420	256	B15
8 ПП 16-71	769,50	380	190	1550	280	B15
8 ПП 17-5	603,00	380	140	1680	303	B15
8 ПП 18-5	663,90	380	140	1810	327	B15
8 ПП 18-71	892,80	380	190	1810	327	B15
8 ПП 21-6	995,40	380	140	2070	374	B15
8 ПП 21-71	1284,30	380	190	2070	374	B15
8 ПП 23-7	1112,40	380	140	2330	421	B15
8 ПП 25-8	1193,40	380	140	2460	445	B15

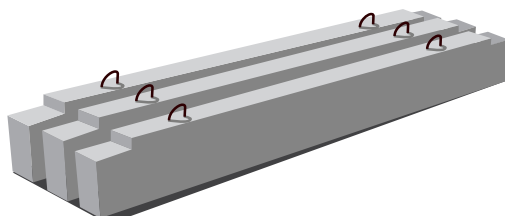

ПРОГОНИ

найменування	ціна без доставки, грн	ширина, мм	висота, мм	довжина, мм	маса, кг	клас бетону
ПР 45.4.4-5	5500.00	380	440	4480	1550	B25
ПР 45.4.4-7	6058.00	380	440	4480	1550	B25
ПР 60.4.4-5	11665.00	380	440	5980	2050	B25
ПРГ 28.1.3-4 AIII	1372.92	120	300	2780	250	-----
ПРГ 32.1.4-4 AIII	1421.88	120	400	3500	375	B20
ПРГ 36.1.4-4 AIII	1863.54	120	400	3580	425	B20
ПРГ 60.2.5-4 AIII	8185.5	200	500	5980	1500	B25
ПР 34.4.4-4 AIII	4284.82	440	440	3380	1280	B15
ПР 60.5.5-7 AIII	19381,02	540	520	5980	3300	-----

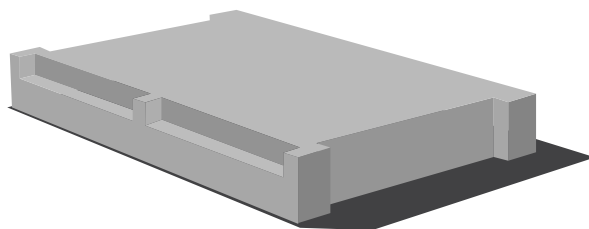

СХОДОВИЙ МАЙДАНЧИК

найменування	ціна без доставки, грн	ширина, мм	висота, мм	довжина, мм	маса, кг	клас бетону
2 ЛП 22.12-4 к	1 736.95	1300	320	2480	980	B15
2 ЛП 22.12-4 к л	1 783.92	1300	320	2480	980	B15
2 ЛП 25.12-4 к	1 795.66	1300	320	2780	1080	B15
2 ЛП 25.12-4 к л	1 795.66	1300	320	2780	1080	B15
2 ЛП 25.15-4 к	1 666.33	1600	320	2780	1250	B15
2 ЛП 25.15-4 к л	1 666.06	1600	320	2780	1250	B15

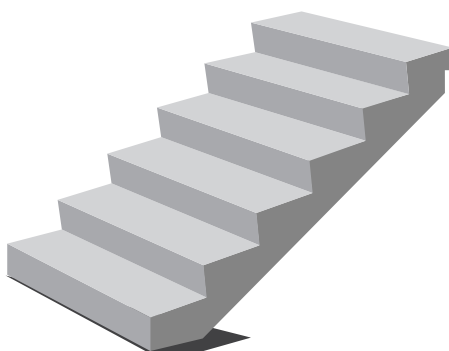

СХОДОВІ МАРШІ

найменування	ціна без доставки, грн	ширина, мм	висота, мм	довжина, мм	маса, кг	клас бетону
1ЛМ 27.11.14-4 Л	3 058.48	1050	1285	2400	1330	B25
1ЛМ 27.12.14-4 Л	3 372.09	1200	1285	2400	1520	B25
1ЛМ 30.11.15-4 Л	3 505.79	1050	1435	2700	1480	B25
1ЛМ 30.11.15-4 П	3 505.79	1050	1435	2700	1480	B25
1ЛМ 30.12.15-4 Л	3 288.98	1200	1435	2700	1700	B25
1ЛМ 30.12.15-4-С	3 288.98	1200	1435	2700	1700	B25
1ЛМ 30.12-15-4 П	3 288.98	1200	1435	2700	1700	B25

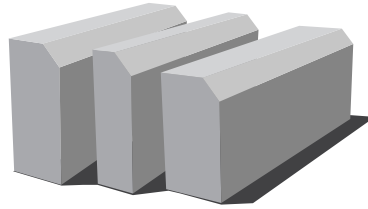

БОРТОВІ КАМНІ І БОРДЮРИ

найменування	ціна без доставки, грн	ширина, мм	висота, мм	довжина, мм	маса, кг
БР 100.30.18	298.52	180	300	1000	120
БУ 300.30.32	969.53	320	300	300	470
БР 300.60.20	1 538.68	200	600	3000	880

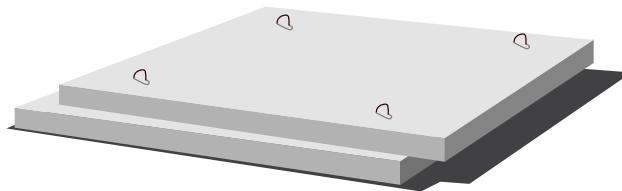

ТРОТУАРНІ ПЛИТИ

найменування	ціна без доставки, грн	ширина, мм	висота, мм	довжина, мм	маса, кг	клас бетону
6 П5	150.02	500	45	1000	58	B25
8K8	377.96	1000	80	1000	200	B30

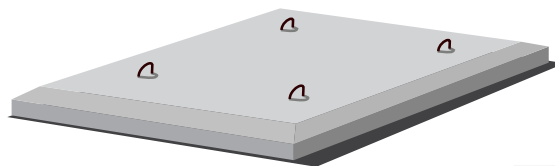

ТРАМВАЙНІ ПЛИТИ

найменування	ціна без доставки, грн	ширина, мм	висота, мм	довжина, мм	маса, кг
1П14.15.10	1 038.26	2000	100	1510	530
1П7.14.10	515.82	680	120	1390	280
1П7.14.12	607.30	680	120	1390	280

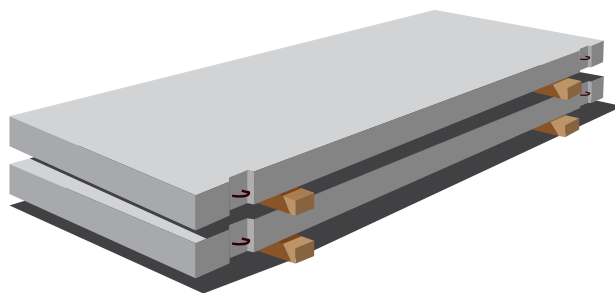

ДОРОЖНІ ПЛИТИ

найменування	ціна без доставки, грн	ширина, мм	висота, мм	довжина, мм	маса, кг	клас бетону
1П30.18-30	5 882.65	1750	170	3000	2220	B30 F200W4
ПДС 0,16x2x3	4 604.73	2000	160	3000	2400	B15
1П30.18-10	3 653.85	1750	170	3000	2200	B15
2П30.18-30	3 641.27	1750	171	3000	2200	B15
2П60.18-30	8 589.99	1750	140	6000	3650	-----
1П14.15.12	1 250.25	1400	120	1510	630	-----
ПДС 3-1,5-0,16	1 543.54	1500	160	3000	1800	B15
ПД 3-16	3 890.31	1500	220	3000	2400	B15
ПД 3-23	4 588.80	1500	220	3000	2400	B15
ПД 60*12	6 634.82	1200	220	6000	3390	B15
ПДС 0,16x2x3,5	2 843.27	2000	160	3500	2780	B15

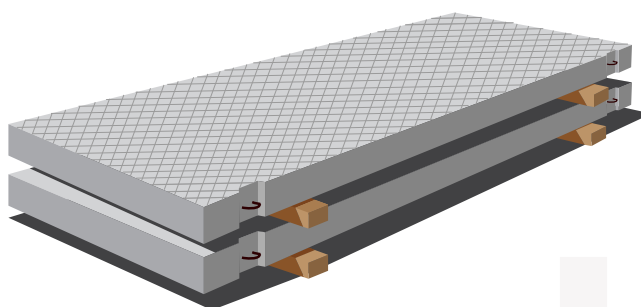

АЕРОДРОМНІ ПЛИТИ

найменування	ціна без доставки, грн	ширина, мм	висота, мм	довжина, мм	маса, кг	клас бетону
ПАГ 14	9 831.06	2000	140	6000	4200	B25
ПАГ 18	10 121.62	2000	180	6000	5400	B25

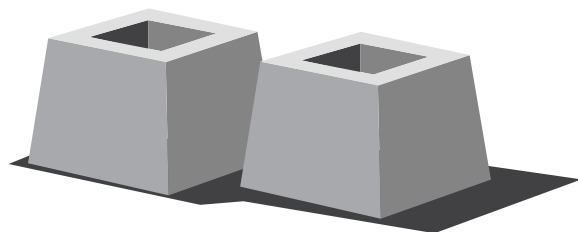

ФУНДАМЕНТНІ ПАНЕЛІ ОГОРОЖ

найменування	ціна без доставки, грн	ширина, мм	висота, мм	довжина, мм	маса, кг	клас бетону
ФЗП 1-1	649.02	760	310	860	300	B15
ОФИ	654.05	400	450	1200	340	B15
Ф-1	846.91	700	450	900	480	B15

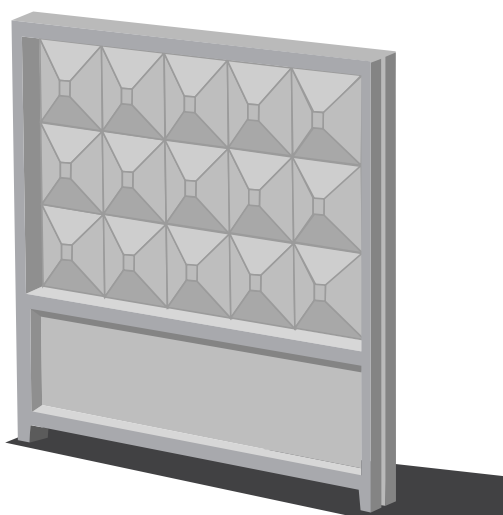

ПАНЕЛІ ОГОРОЖ

найменування	ціна без доставки, грн	ширина, мм	висота, мм	довжина, мм	маса, кг	клас бетону
ЗП-250	2 723.49	170	2900	2500	880	B15
ЗП 400-8	4 540.54	160	2550	3980	1630	B15
ЗП 400-2	4 938.32	180	2900	3980	1750	B15

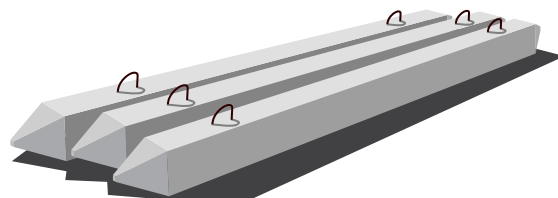

ЗАБИВНІ ПАЛІ

найменування	ціна без доставки, грн	довжина, мм	маса, кг	січення
С 40.30- 6	2 760.15	4000	925	300
С 50.30- 6	3 373.69	5000	1150	300
С 50.30- 6У	3 408.64	5000	1150	300
С 60.30- 6	4 016.56	6000	1375	300
С 60.30- 8	4 463.78	6000	1375	300
С 60.35- 6	5 212.87	6000	1900	350
С 70.30- 6	4 666.42	7000	1600	300
С 70.30- 6У	4 747.47	7000	1600	300
С 70.30- 8	5 212.87	7000	1600	300
С 70.30- 8У	5 267.36	7000	1600	350
С 70.30- 9	5 847.35	7000	1600	300
С 70.30- 9У	5 922.82	7000	1600	300
С 70.35- 6	6 217.71	7000	2200	350
С 70.35- 8	6 785.10	7000	2200	350
С 70.35- 8у	6 827.04	7000	2200	350
С 70.35- 9	7 321.77	7000	2200	350
С 70.35-10у	7 957.65	7000	2200	350
С 80.30- 6	5 454.65	8000	1825	300
С 80.30- 6У	5 535.68	8000	1825	300
С 80.30- 8	5 957.77	8000	1825	300
С 80.30- 8У	6 038.82	8000	1825	300
С 80.30- 9	6 467.86	8000	1825	300
С 80.30- 9у	6 551.71	8000	1825	300
С 80.30-10	7 429.38	8000	1825	300
С 80.30-10у	7 521.61	8000	1825	300
С 80.30-11У	8 817.15	8000	1825	300
С 80.35- 6	7 161.04	8000	2500	350



C 80.35- 8	7 932.50	8000	2500	350
C 80.35- 8y	7 974.42	8000	2500	350
C 80.35- 9	8 414.66	8000	2500	350
C 80.35-10	8 921.96	8000	2500	350
C 80.35-10y	8 966.68	8000	2500	350
C 80.35-11	9 831.77	8000	2500	350
C 80.35-11y	9 982.71	8000	2500	350
C 90.30- 6	6 164.59	9000	2050	300
C 90.30- 6	6 280.59	9000	2050	300
C 90.30- 8	6 758.55	9000	2050	300
C 90.30- 8y	6 877.35	9000	2050	300
C 90.30- 9	7 471.30	9000	2050	300
C 90.30- 9y	7 605.47	9000	2050	300
C 90.30-10	8 397.88	9000	2050	300
C 90.30-10y	8 460.77	9000	2050	300
C 90.35- 6	7 831.87	9000	2800	350
C 90.35- 8	8 873.05	9000	2800	350
C 90.35- 8y	8 907.99	9000	2800	350
C 90.35- 9	9 399.92	9000	2800	350
C 90.35- 9y	9 439.06	9000	2800	350
C 90.35-10	9 998.08	9000	2800	350
C 90.35-11	11 011.30	9000	2800	350
C 90.35-11y	11 145.45	9000	2800	350
C 90.35-12y	12 705.12	9000	2800	350
C 100.35-11	12 155.33	10000	3100	350
C 100.30- 6	6 671.91	10000	2275	300
C 100.30- 6y	6 807.19	10000	2275	300
C 100.30- 8	7 383.26	10000	2275	300
C 100.30- 8y	7 517.41	10000	2275	300
C 100.30- 9	8 297.25	10000	2275	300
C 100.30- 9y	8 431.41	10000	2275	300
C 100.30-10	9 420.87	10000	2275	300
C 100.30-10y	9 501.95	10000	2275	300
C 100.30-11	10 607.40	10000	2275	300
C 100.30-11y	10 687.06	10000	2275	300
C 100.30-12	11 792.53	10000	2275	300



C 100.35- 6	8 636.86	10000	3100	350
C 100.35- 8	9 806.61	10000	3100	350
C 100.35- 8y	9 854.12	10000	3100	350
C 100.35- 9	10 182.55	1000	3100	350
C 100.35-10	11 051.82	10000	3100	350
C 100.35-10y	11 107.72	10000	3100	350
C 100.35-12	14 113.85	10000	3100	350
C 100.35-12y	14 162.77	10000	3100	350
C 100.35-13y	15 927.87	10000	3100	350
C 110.30- 8	8 221.78	11000	2500	300
C 110.30- 8Y	8 355.94	11000	2500	300
C 110.30- 9	9 311.89	11000	2500	300
C 110.30- 9Y	9 446.05	11000	2500	300
C 110.30-10	10 323.71	11000	2500	300
C 110.30-10Y	10 407.55	11000	2500	300
C 110.35- 8	10 315.33	11000	3425	350
C 110.35- 9	11 054.63	11000	3425	350
C 110.35- 9y	11 090.96	11000	3425	350
C 110.35-10	11 800.91	11000	3425	350
C 110.35-10y	11 873.59	11000	3425	350
C 110.35-11	13 392.72	11000	3425	350
C 110.35-12	15 037.64	11000	3425	350
C 110.35-12Y	15 171.81	11000	3425	350
C 120.30- 8	8 868.85	12000	2725	300
C 120.30- 8Y	9 003.02	12000	2725	300
C 120.30- 9Y	9 889.07	12000	2725	300
C 120.30-10	10 886.91	12000	2725	300
C 120.30-10Y	11 021.08	12000	2725	300
C 120.30-11Y	12 765.23	12000	2725	300
C 120.30-12y	14 590.42	12000	2725	300
C 120.30-13	17 131.17	12000	2725	300
C 120.35- 8	11 037.85	12000	3725	350
C 120.35- 8y	11 166.43	12000	3725	350
C 120.35- 9	12 385.09	12000	3725	350
C 120.35- 9Y	12 513.67	12000	3725	350
C 120.35-10	12 974.85	12000	3725	350



C 120.35-10У	13 109.02	12000	3725	350
C 120.35-11У	14 189.61	12000	3725	350
C 130.35- 8	11 892.03	13000	4025	350
C 130.35- 9	12 814.42	13000	4025	350
C 130.35-10	13 916.24	13000	4025	350
C 130.35-11У	15 439.02	13000	4025	350
C 130.35-12У	17 609.13	13000	4025	350
C 130.35-13	19 245.94	13000	4025	350
C 140.35- 9	13 131.38	14000	4325	350
C 140.35-10	14 566.95	14000	4325	350
C 140.35-10У	14 768.19	14000	4325	350
C 140.35-12У	18 370.51	14000	4325	350
C 150.35-10	15 489.33	15000	4650	350
C 150.35-13у	23 472.14	15000	4950	350
C 160.35-10	17 300.56	16000	4950	350
C 160.35-10У	18 222.94	16000	4650	350

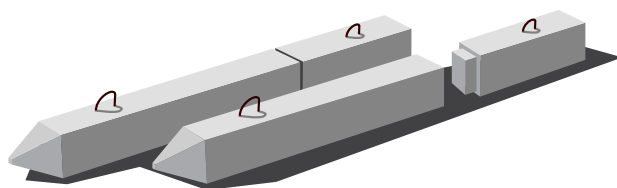

ЗБІРНІ ПАЛІ

найменування	ціна без доставки, грн	довжина, мм	маса, кг	січення
CB 50.30- 6 B25 608	4 651.04	5000	1125	300
CB 50.30- 8 B25 627	4 715.34	5000	1125	300
CB 60.30- 6 B25 608	5 102.45	6000	1350	300
CB 60.30- 8 B25 627	5 479.80	6000	1350	300
CB 60.35- 9 B30 701	7 236.52	6000	1850	350
CB 60.35-11 B25	8 608.91	6000	1850	350
CB 70.30- 6 B25 608	5 970.34	7000	1575	300
CB 70.30- 8 B25 627	6 385.40	7000	1575	300
CB 70.35- 9 B30 701	8 330.78	7000	2150	350



CB 70.35-9 B25	8 135.15	7000	2150	350
CB 80.30- 8 B25 627	7 317.57	8000	1800	300
CB 80.35- 9 B30 701	9 567.62	8000	2450	350
CB 80.35-11 B30 728	11 069.98	8000	2450	350
CB 80.35-13 740	13 095.04	8000	2450	350
CB 90.30- 6 B25 608	7 640.41	9000	2025	300
CB 90.30- 6 B25 608	10 428.52	9000	2025	300
CH 70.30-11 B25 715	7 926.91	7000	1575	300
CH 80.30- 6 B25 608	6 871.76	8000	1825	300
CH 80.30- 8 B25 627	7 440.55	8000	1825	300
CH 80.35- 9 B30 701	9 796.82	8000	2500	350
CH 80.35-11 740	9 796.82	8000	2500	350
CH 90.30- 6 B25 608	7 710.28	9000	2025	300
CH 100.30- 8 B25 627	8 463.57	10000	2050	300
CH 100.35-11 B25	12 287.26	10000	3080	350
CH 120.30- 8 B25 627	10 037.20	12000	2750	300
CH 140.35-9 B25	16 356.92	14000	4287	350



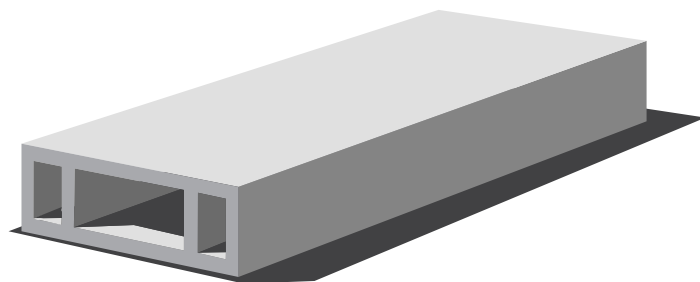

ВЕНТИЛЯЦІЙНІ БЛОКИ

найменування	ціна без доставки, грн	ширина, мм	висота, мм	довжина, мм	маса, кг	клас бетону
ВБ 28	3 387.66	300	2780	910	1050	B15
ВБ 28-1	3 387.66	300	2780	910	1050	B15
ВБ 28-2	3 413.07	300	2780	910	1050	B15
ВБ 30	3 502.00	300	2980	910	1025	B15
ВБ 30-1	3 602.63	300	2980	910	1025	B15
ВБ 30-2	3 669.71	300	2980	910	1025	B15
ВБ 33	3 838.95	300	3280	910	1080	B15
ВБ 33-1	4 021.90	300	3280	910	1080	B15
ВБ 33-2	4 119.72	300	3280	910	1080	B15
ВБВ 28	3 556.89	300	2780	910	1050	B15
ВБВ 28-1	3 556.89	300	2780	910	1050	B15
ВБВ 28-2	3 584.34	300	2780	910	1050	B15
ВБВ 30	3 677.33	300	2980	910	1025	B15
ВБВ 30-1	3 782.54	300	2980	910	1050	B15
ВБВ 30-2	3 852.66	300	2980	910	1025	B15
ВБВ 33	4 031.04	300	3280	910	1080	B15
ВБВ 33-1	4 223.14	300	3280	910	1080	B15
ВБВ 33-2	4 325.29	300	3280	910	1080	B15
ВБ 3-28	3 422.73	300	2780	910	875	B15
ВБ 3-28-1	3 573.66	300	2780	910	875	B15
ВБ 3-28-2	3 756.61	300	2780	910	875	B15
ВБ 3-30	3 606.95	300	2980	910	950	B15
ВБ 3-30-1	3 724.60	300	2980	910	950	B15
ВБ 3-30-2	3 942.62	300	2980	910	950	B15
ВБ 3-33	3 999.03	300	3280	910	1025	B15
ВБ 3-33-1	4 186.56	300	3280	910	1025	B15



ВБ 3-33-2	4 366.45	300	3280	910	1025	B15
ВБ 4-28	3 867.91	400	2780	910	900	B15
ВБ 4-28-1	3 941.09	400	2780	910	900	B15
ВБ 4-28-2	4 128.62	400	2780	910	900	B15
ВБ 4-30	4 070.68	400	2980	910	1075	B15
ВБ 4-30-1	4 220.10	400	2980	910	1075	B15
ВБ 4-30-2	4 406.09	400	2980	910	1075	B15
ВБ 4-33	4 442.68	400	3280	910	1020	B15
ВБ 4-33-1	4 628.69	400	3280	910	1020	B15
ВБ 4-33-2	4 811.64	400	3280	910	1020	B15
ВБС -28-1	2 489.67	300	3280	630	625	B15
ВБС -28-2	2 515.59	300	2780	630	625	B15
ВБС -30	2 623.84	400	3280	630	650	B15
ВБС -30-1	2 623.84	300	3280	630	650	B15
ВБС -30-2	2 649.76	300	3280	630	650	B15
ВБС -33	2 786.97	300	3280	630	750	B15
ВБС -33-1	2 898.27	300	3280	630	750	B15
ВБС -33-2	2 898.27	300	3280	630	750	B15
ВБС -28	2 369.22	300	2780	630	625	B15



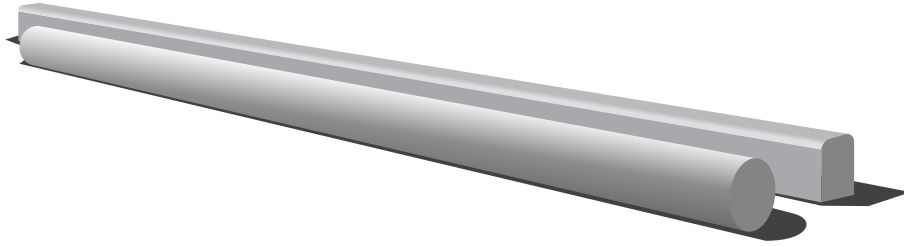

ОПОРИ ЛІНІЙ ЕЛЕКТРОПЕРЕДАЧ

найменування	ціна без доставки, грн	довжина, мм	маса, кг
СВ 164-12,1	за домовленістю	16400	3350
СВ 164-10,7	за домовленістю	16400	3550
СВ 105-3,6	за домовленістю	10500	1180
СВ 105-5,0	за домовленістю	10500	1180
СВ 95-2,0	за домовленістю	9500	750
СК 22,1 – 2,1	за домовленістю	22600	6300
СК 22.2 - 1.1	за домовленістю	22600	6500
СК 26.1 - 1.1	за домовленістю	26000	6821
СК 26.2 - 1.1	за домовленістю	26000	6052
СК 26.1 - 6.1	за домовленістю	26000	7090